



Introduction

The IT800 is a wireless ZigBee thermostat which controls the pre-paired WZ600 Zigbee Wi-Fi Receiver, which has a single channel relay. It is the coordinator of the network, allowing devices to join the network and managing them thereafter.

Product Compliance

This product complies with the essential requirements and other relevant provisions of Directives 2014/30/EU, 2014/53/EU, 2014/53/EU and 2015/863/EU. The full text of the EU Declaration of Conformity is available at the following internet address: www.saluslegal.com.

(2405-2480MHz; <20dBm (Wifi))

Safety Information

Use in accordance with the regulations. Indoor use only. Keep your device completely dry. Installation must be carried out by a qualified person in accordance to national and EU regulations.

Vorstellung

Der IT800 ist ein drahtloser ZigBee-Thermostat, der den vorbereiteten Zigbee-Wi-Fi-Empfänger WZ600 steuert, der über ein Einkanal-Relais verfügt. Er ist der Koordinator des Netzwerks, der es den Geräten ermöglicht, dem Netzwerk beizutreten und sie danach zu verwalten.

Produktkonformität

Das Produkt den wesentlichen Anforderungen der folgenden EG-Direktiven entspricht: 2014/30/EU, 2014/53/EU, 2014/53/EU und 2015/863/EU. Der vollständige Text der EU-Konformitätserklärung ist über die folgende Internetadresse verfügbar: www.saluslegal.com.

(2405-2480MHz; <20dBm (Wifi))

Sicherheitshinweis

Vorschriftsmäßig verwenden. Nur Innen benutzen. Halten Sie Ihr Gerät vollständig trocken. Die Installation muss von einer qualifizierten Person in Übereinstimmung mit den nationalen und EU-Vorschriften durchgeführt werden.

Introduction

L'IT800 est un thermostat sans fil ZigBee qui contrôle le récepteur WZ600 Zigbee Wi-Fi, équipé d'un relais à canal unique. Il est le coordinateur du réseau, permettant aux appareils de rejoindre le réseau et les gérant par la suite.

Conformité produit

Ce produit est conforme avec les exigences essentielles et autres dispositions des directives 2014/30/EU, 2014/53/EU, 2014/53/EU and 2015/863/EU. Le texte complet de la déclaration de conformité EU est disponible à l'adresse internet suivante: www.saluslegal.com.

(2405-2480MHz; <20dBm (Wifi))

Informations relatives à la sécurité

Utiliser conformément à la réglementation. Utilisation en intérieur uniquement. Gardez votre appareil complètement sec. L'installation doit être effectuée par une personne qualifiée conformément aux réglementations nationales et européennes.

Introductie

De IT800 is een draadloze ZigBee thermostaat die de vooraf gekoppelde WZ600 Zigbee Wi-Fi ontvanger aanstuurt, die een eenkanaals relais heeft. Het is de coördinator van het netwerk, die apparaten toelaat tot het netwerk en ze daarna beheert.

Product naleving

Dit product voldoet aan de vereiste voorschriften en andere relevante richtlijnen. 2014/30/EU, 2014/53/EU, 2014/53/EU and 2015/863/EU. De volledige tekst van de EU verklaring van conformiteit is beschikbaar op het volgende internet adres: www.saluslegal.com.

(2405-2480MHz; <20dBm (Wifi))

Veiligheidsinformatie

Gebruik volgens de voorschriften. Uitsluitend voor gebruik binnenshuis. Houd uw apparaat volledig droog. De installatie moet worden uitgevoerd door een gekwalificeerd persoon in overeenstemming met de nationale en EU-voorschriften.

Thermostat icons and buttons

Ícônes et boutons du thermostat

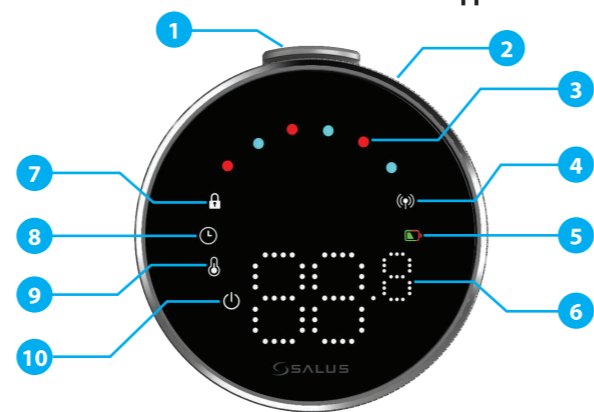

1. Push button
2. Rotating dial
3. Heat/Cool Mode indicator
4. RF status
5. Battery status
6. Temperature display
7. Locked mode
8. Schedule settings
9. Mode setting/Optimum features
10. Frost protection (Off mode)

Thermostat-Symbole und -Tasten

Thermostaatpictogrammen en -knoppen

1. Druckknopf
2. Drehbares Rad
3. Anzeige für Heiz-/Kühlmodus
4. RF-Status
5. Akku-Status
6. Temperaturanzeige
7. Gesperrter Modus
8. Zeitplan-Einstellungen
9. Moduseinstellung/Optimale Funktionen
10. Frostschutz (Aus-Modus)

1. Bouton-poussoir
2. Cadran rotatif
3. Indicateur de mode chauffage/refroidissement
4. État de la radiofréquence
5. État de la batterie
6. Affichage de la température
7. Mode verrouillé
8. Réglages de l'horaire
9. Réglage du mode/caractéristiques optimales
10. Protection contre le gel (mode arrêt)

1. Drukknoop
2. Draaiknop
3. Indicator verwarmings-/koelmodus
4. RF-status
5. Batterij status
6. Temperatuurweergave
7. Vergrendelde modus
8. Schema-instellingen
9. Modusinstelling/maximale functies
10. Vorstbeveiliging (uitstand)

Receiver buttons

Boutons du récepteur

Tasten des Empfängers

Knoppen ontvanger

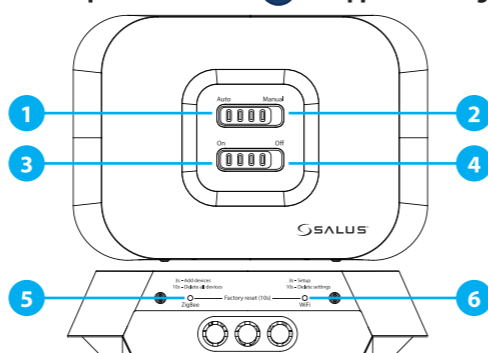

1. AUTO - Receiver operates in auto mode according to the thermostat.
2. MANUAL - Receiver output is controlled by the On/Off slide switch. (Manual ON can be disabled in the App)
3. ON - When in Manual Mode, ON will turn the boiler on.
4. OFF - When in Manual Mode, OFF will turn the boiler off.
5. ZIGBEE - ZigBee network configuration
6. WIFI - WiFi network configuration

1. AUTO - Der Empfänger arbeitet im automatischen Modus entsprechend dem Thermostat.
2. MANUAL - Der Ausgang des Empfängers wird mit dem Schiebeshalter On/Off gesteuert. (Manuelles EIN kann in der App deaktiviert werden)
3. ON - Im manuellen Modus schaltet ON den Wärmerezeuger ein.
4. OFF - Im manuellen Modus schaltet OFF den Wärmerezeuger aus.
5. ZIGBEE - Konfiguration des ZigBee-Netzwerks
6. WIFI - Konfiguration des WiFi-Netzwerks

Note: Press and hold 10s the ZigBee and WiFi buttons to perform the Factory Reset.

Hinweis: Halten Sie die ZigBee- und WiFi-Tasten 10 Sekunden lang gedrückt, um den Factory Reset durchzuführen.

1. AUTO - Le récepteur fonctionne en mode automatique en fonction du thermostat.
2. MANUAL - La sortie du récepteur est contrôlée par l'interrupteur à glissière On/Off. (L'activation manuelle peut être désactivée dans l'application).
3. ON - En mode manuel, ON met la chaudière en marche.
4. OFF - En mode manuel, OFF éteint la chaudière.
5. ZIGBEE - Configuration du réseau ZigBee
6. WIFI - Configuration du réseau WiFi

1. AUTO - Ontvanger werkt in automatische modus volgens de thermostaat.
2. MANUAL - De uitgang van de ontvanger wordt geregeld met de aan/uit-schuifschakelaar. (Handmatig AAN kan worden uitges- chakeld in de App)
3. ON - In de handmatige modus schakelt AAN de ketel in.
4. OFF - In de handmatige modus schakelt OFF de ketel uit.
5. ZIGBEE - ZigBee netwerkconfiguratie
6. WIFI - WiFi netwerk configuratie

Remarque: Appuyez sur les boutons ZigBee et WiFi et maintenez-les enfoncés pour effectuer la réinitialisation d'usine.

Opmerking: Houd de ZigBee en WiFi knoppen 10s ingedrukt om de fabrieksreset uit te voeren.

Receiver LEDs

LED du récepteur

Empfänger-LEDs

Knoppen ontvanger

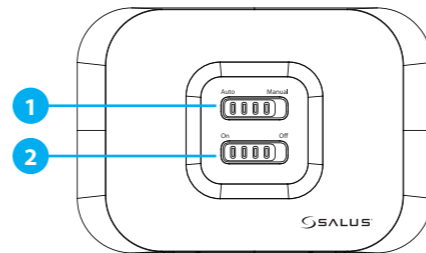

	UK	DE	FR	NL
1 AUTO - MANUAL	Connected to internet Define internet connection Internet settings not defined OTA in progress Lost internet connection	Mit dem Internet verbunden Definieren Sie die Internetverbindung Interneteinstellungen nicht definiert OTA in Arbeit Verlorene Internetverbindung	Connecté à l'internet Définir la connexion internet Paramètres Internet non définis OTA en cours Perte de la connexion internet	Verbonden met internet Internetverbinding definiëren Internetinstellingen niet gedefinieerd OTA in uitvoering internet verbinding verloren
2 ON - OFF	Cool demand ZigBee network is open No heat/cool demand OR No devices linked with receiver ZigBee network is in identifying mode When devices is found and added to the network Heat demand During deleting all paired devices	Kühlbedarf ZigBee-Netzwerk ist offen Kein Wärme-/Kältebedarf ODER Keine mit dem Empfänger verbundenen Geräte ZigBee-Netzwerk befindet sich im Identifizierungsmodus Wenn ein Gerät gefunden und dem Netzwerk hinzugefügt wurde Wärmebedarf Während des Löschs aller gekoppelten Geräte	Demande de froid Le réseau ZigBee est ouvert Pas de demande de chaleur ou de froid OU Aucun dispositif lié au récepteur Le réseau ZigBee est en mode identification Lorsque des appareils sont trouvés et ajoutés au réseau Demande de chaleur Lors de la suppression de tous les appareils appariés	Vraag koeling ZigBee netwerk is open Geen warmte-/koelvraag OF Geen apparaten gekoppeld aan ontvanger ZigBee netwerk is in identificatiemodus Wanneer apparaten worden gevonden en toegevoegd aan het netwerk Warmtevraag Tijdens het verwijderen van alle gekoppelde apparaten

Wiring diagram

Schéma de câblage

Schaltplan

Bedradingsschema

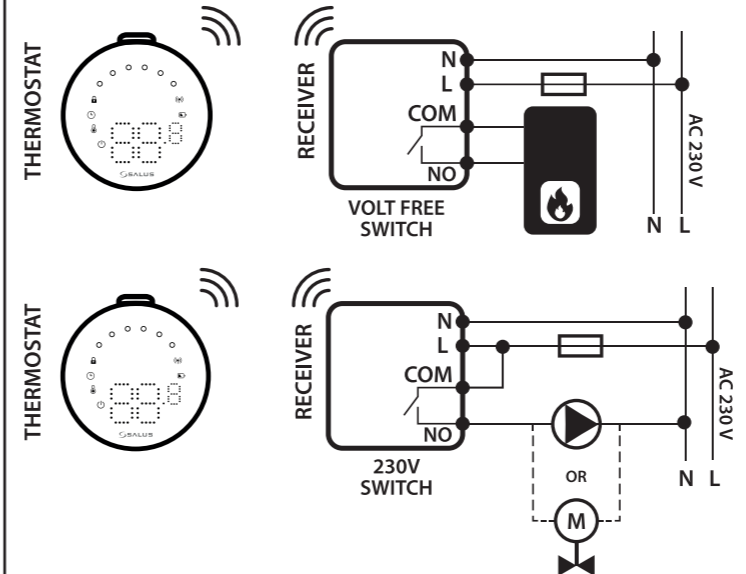

Pairing Process

Processus de jumelage

Verbindungsmodus

Koppelingsproces

Note: The thermostat and the receiver arrive pre-paired from the factory.

Hinweis: Der Thermostat und der Empfänger sind bereits werksseitig verbunden.

Remarque: Le thermostat et le récepteur sont livrés pré-équipés en usine.

Opmerking: De thermostaat en de ontvanger worden in de fabriek voorgemonteerd geleverd.

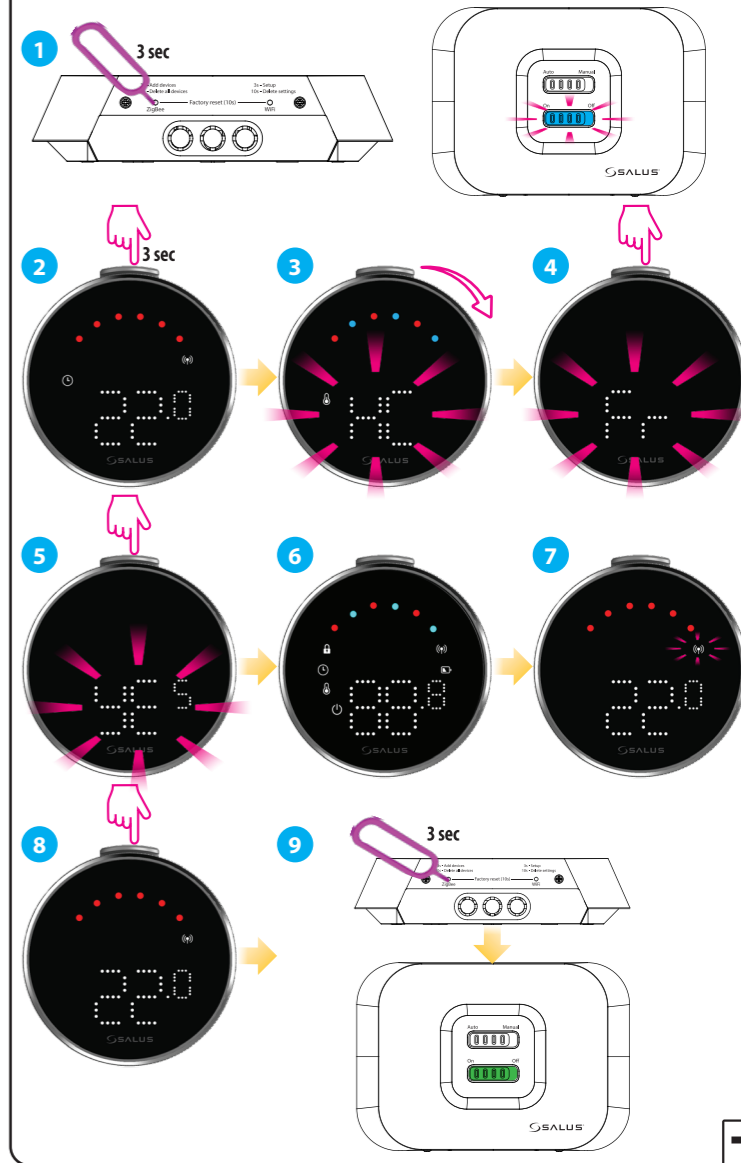

Head Office:

SALUS Controls
Units 8-10, Northfield Business
Park, Forge Way, Parkgate
Rotherham, S60 1SD
Email: sales@salus-tech.com

Salus Controls GMB,
Dieselstrasse 34, 63165
Mühlheim am Main,
Email: info@salus-controls.de



UK: tech@salus-tech.com
DE: support@salus-controls.de
NL: support@saluscontrols.nl
FR: technicalsupport@saluscontrols.fr

www.saluscontrols.com

SALUS Controls is a member of the Computime Group
Maintaining a policy of continuous product development SALUS Controls plc reserve the right to change specification, design and materials of products listed in this brochure without prior notice.

First power up (The thermostat is in Shutdown mode.)
Erstes Einschalten (Der Thermostat befindet sich im Abschaltmodus.)
Première mise sous tension (Le thermostat est en mode arrêt.)
Eerste keer inschakelen (De thermostaat staat in de Uitschakelmodus.)

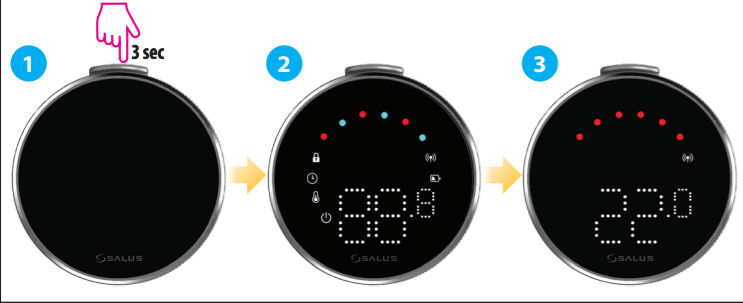

Settings in Offline mode
Paramètres en mode hors connexion
Einstellungen im Offline-Modus
Instellingen in offline modus

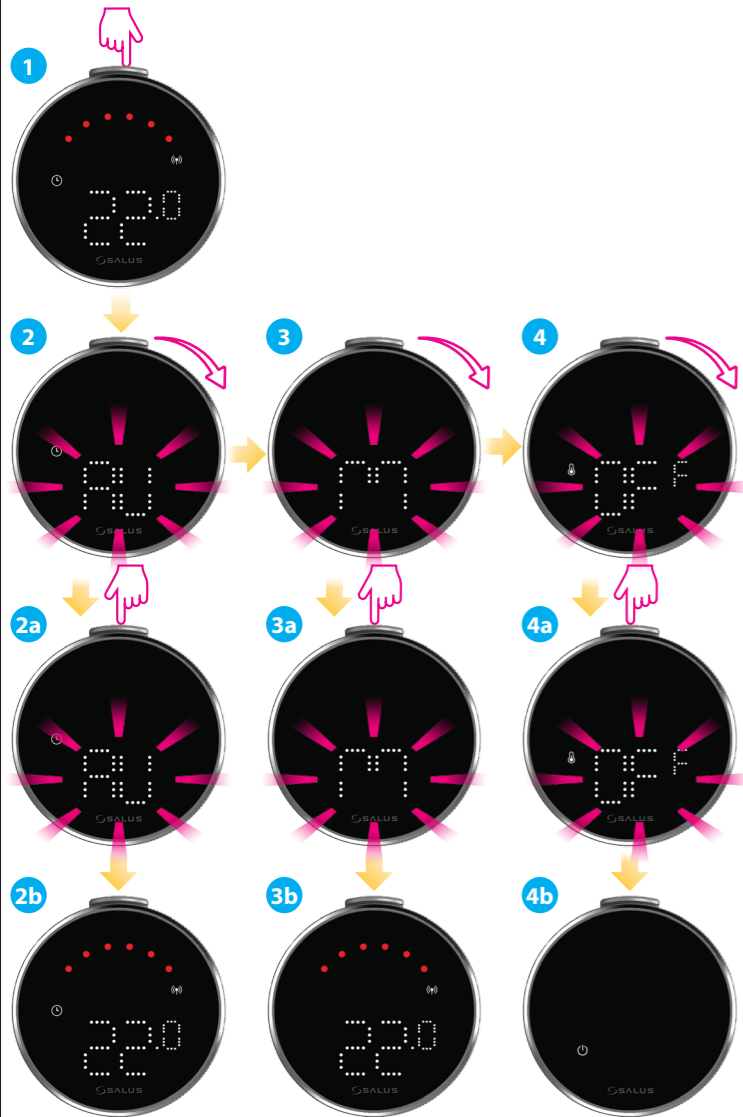

2 - AU Schedule mode*
3 - M Manual mode
4 - OFF Frost protection mode

Note: To select modes short click on push button or auto select after 5 seconds.

*Default schedule in Offline mode

7 days (Monday to Sunday)		
Program	Time	Temperature
1	6:00	21 °C
2	23:00	19 °C

*Note: Custom schedule available only in app.

2 - AU Zeitplan-Modus*
3 - M Manueller Modus
4 - OFF Frostschutzmodus

Hinweis: Um die Modi auszuwählen, klicken Sie kurz auf die Drucktaste oder wählen Sie nach 5 Sekunden automatisch.

*Standardzeitplan im Offline-Modus

7 Tage (Montag bis Sonntag)		
Programm	Zeit	Temperatur
1	6:00	21 °C
2	23:00	19 °C

*Hinweis: Benutzerdefinierter Zeitplan nur in der App verfügbar.

2 - AU Mode horaire*
3 - M Mode manuel
4 - OFF Mode antigel

Remarque: Pour sélectionner les modes, cliquer brièvement sur le bouton-poussoir ou sélectionner automatiquement après 5 secondes.

2 - AU Programmeermodus*
3 - M Handmatige modus
4 - OFF Vorstbeveiligingsmodus

Opmerking: Om modi te selecteren klik je kort op de drukknop of selecteer je automatisch na 5 seconden.

*Calendrier par défaut en mode hors ligne

7 jours (du lundi au dimanche)		
Programme	L'heure	Température
1	6:00	21 °C
2	23:00	19 °C

*Remarque: Horaire personnalisé disponible uniquement dans l'application.

*Standardschema in offline modus

7 dagen (maandag tot zondag)		
Programma	Tijd	Temperatuur
1	6:00	21 °C
2	23:00	19 °C

*Opmerking: Aangepaste planning alleen beschikbaar in app.

Change setpoint
Modification du point de consigne
Sollwert ändern
Instelpunt wijzigen

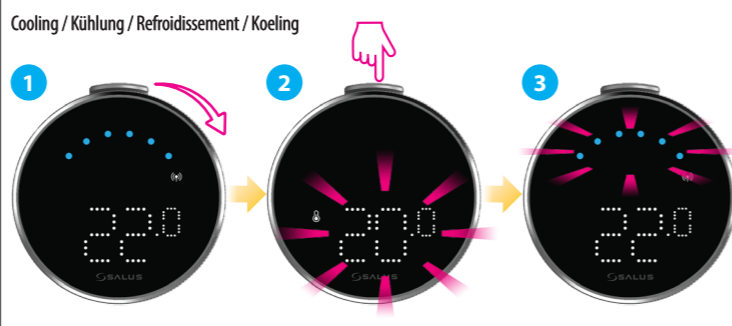
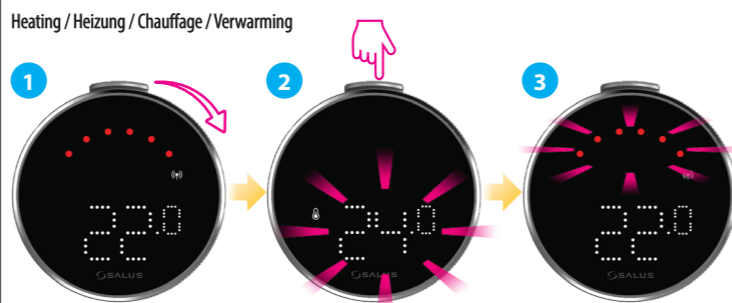

Note: The selection is validated either by short press the button or auto selection after 5 seconds.

Remarque: La sélection est validée soit par une pression courte sur le bouton, soit par une sélection automatique après 5 secondes.

Advanced menu - heat/cool modes
Menu avancé - modes chauffage/refroidissement
Erweitertes Menü - Heiz-/Kühlmodus
Geavanceerd menu - modi verwarmen/koelen

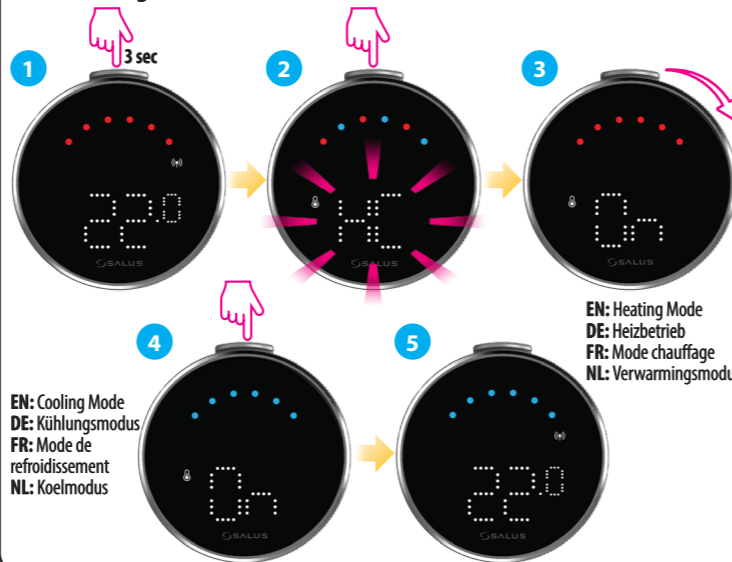

EN: Heating Mode
DE: Heizbetrieb
FR: Mode chauffage
NL: Verwarmingsmodus

EN: Cooling Mode
DE: Kühlungsmodus
FR: Mode de refroidissement
NL: Koelmodus

Advanced menu - RF signal
Menu avancé - Signal RF
Erweitertes Menü - RF-Signal
Geavanceerd menu - RF-signaal

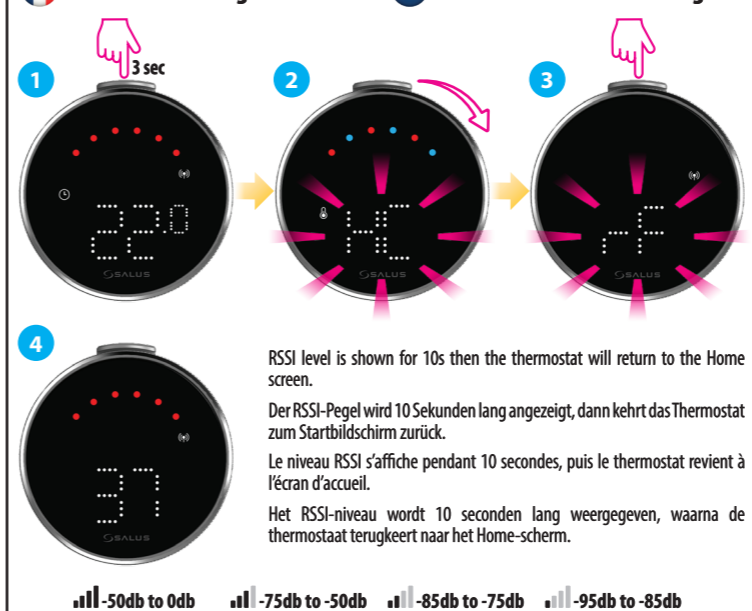

RSSI level is shown for 10s then the thermostat will return to the Home screen.

Der RSSI-Pegel wird 10 Sekunden lang angezeigt, dann kehrt das Thermostat zum Startbildschirm zurück.

Le niveau RSSI s'affiche pendant 10 secondes, puis le thermostat revient à l'écran d'accueil.

Het RSSI-niveau wordt 10 seconden lang weergegeven, waarna de thermostaat terugkeert naar het Home-scherm.

📶 -50db to 0db 📶 -75db to -50db 📶 -85db to -75db 📶 -95db to -85db

Advanced menu - Factory Reset
Menu avancé - Réinitialisation d'usine
Erweitertes Menü - Werksreset
Geavanceerd menu - Fabrieksreset

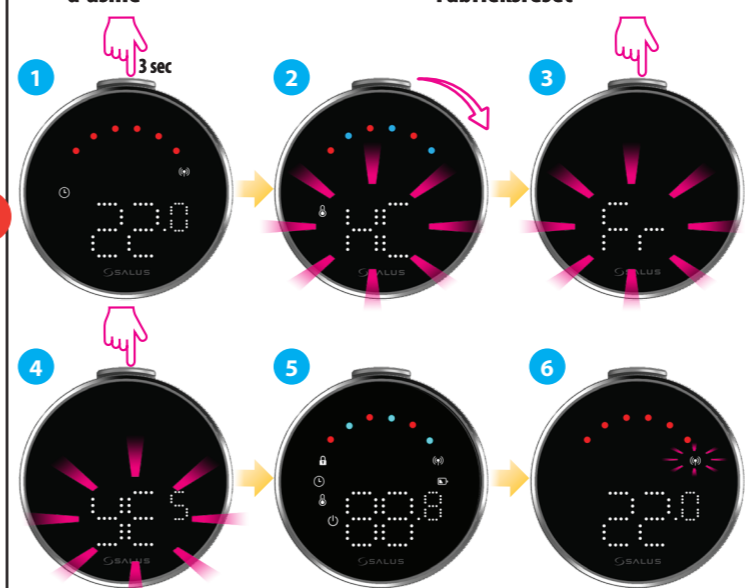

Installation in Online mode - using Bluetooth
 Power on the device then follow these steps to gain control via the Salus Premium Lite app.

Installation im Online-Modus - mit Bluetooth
 Schalten Sie das Gerät ein und folgen Sie dann diesen Schritten, um die Steuerung über die Salus Premium Lite-App zu übernehmen.

Installation en mode en ligne - en utilisant Bluetooth
 Mettez l'appareil sous tension, puis suivez les étapes suivantes pour prendre le contrôle via l'application Salus Premium Lite.

Installatie in online modus - Bluetooth gebruiken
 Zet het apparaat aan en volg deze stappen om controle te krijgen via de Salus Premium Lite app.

EN: This product must be used with the SALUS Premium Lite application on mobile or web by accessing the following link: eu.premium.salusconnect.io

DE: Dieses Produkt muss mit der SALUS Premium Lite-Anwendung auf dem Handy oder im Internet über den folgenden Link verwendet werden: eu.premium.salusconnect.io

FR: Ce produit doit être utilisé avec l'application SALUS Premium Lite sur mobile ou web en accédant au lien suivant : eu.premium.salusconnect.io

NL: Dit product moet worden gebruikt met de SALUS Premium Lite applicatie op mobiel of web via de volgende link: eu.premium.salusconnect.io

